



**KENTATSU**

DU21-03.01.14



# **ТЕХНИЧЕСКИЙ ПАСПОРТ (ИНСТРУКЦИЯ) ПО МОНТАЖУ И ЭКСПЛУАТАЦИИ**

**НАПОЛЬНЫЙ ЭЛЕКТРИЧЕСКИЙ КОТЕЛ**

**NOBBY ELECTRO KBG-52**

**NOBBY ELECTRO KBG-78**

ИНСТРУКЦИИ ПО ТЕХНИКЕ БЕЗОПАСНОСТИ .....	3
ТРЕБОВАНИЯ К ЭКСПЛУАТАЦИИ.....	3
ЭНЕРГОСБЕРЕГАЮЩИЕ ТЕХНОЛОГИИ.....	4
ПРИНЦИПИАЛЬНАЯ ЭЛЕКТРИЧЕСКАЯ СХЕМА .....	4
ТЕХНОЛОГИЧЕСКИЕ ДАННЫЕ .....	5
РУКОВОДСТВО ПО УСТАНОВКЕ.....	6
ЭКСПЛУАТАЦИЯ.....	9
УСТРАНЕНИЕ НЕИСПРАВНОСТЕЙ.....	12
ТЕХНИЧЕСКОЕ ОБСЛУЖИВАНИЕ И УХОД.....	13
КОМПЛЕКТ ПОСТАВКИ .....	13



*Производитель оставляет за собой право вносить изменения в конструкцию, дизайн и функциональные возможности своей продукции без уведомления. Более подробную информацию по внесённым изменениям можно получить на сайте [www.daichi.ru](http://www.daichi.ru)*

## ВВЕДЕНИЕ

Благодарим вас за доверие к продукции марки Kentatsu. Оборудование Kentatsu спроектировано и изготовлено в соответствии с современными нормами и правилами. Инженерный центр компании осуществляет постоянный контроль качества в процессе производства. Настенные котлы NOBBY ELECTRO KBG полностью соответствуют европейским нормам и сертифицированы на территории России.

Оборудование изготовлено на заводе «Foshan Shunde JNOD Electrical Appliance Co., Ltd.»

Место нахождения: 5 th Building. WISDOM CREATE WEALTH Industrial Park. №.8 Second Ring Road. Xingtan.Shunde.Foshan. Guangdong.China P.C.: 528325.

Лицом, выполняющим функции иностранного изготовителя, на территории России является компания ООО «Даичи», г. Москва, Старопетровский проезд, д.11, корп.1. Телефон горячей линии 8-800-200-00-05.



Данное изделие подчиняется Директиве ЕС об утилизации электрического и электронного оборудования (Директива WEEE). Отработанные изделия подлежат транспортировке в установленные центры по утилизации и переработке. Для получения детальной информации просим вас обратиться в местные отделения.



Дата производства указана на шильдике котла.



Обратите особое внимание на разделы, отмеченные следующим символом:

**ВНИМАНИЕ**

## ОБЩИЕ СВЕДЕНИЯ

- Не устраняйте и не повреждайте надписи на котле.
- Оборудование должно использоваться по прямому назначению. Эксплуатация котла не по назначению может повлечь за собой выход из строя и снятие с гарантии.
- Установку котла должны осуществлять авторизованные производителем сервисные центры или монтажные организации, имеющие разрешительную документацию на работы с оборудованием и прошедшие обучение у производителя.
- Сотрудник сервисной организации, вводящий котел в эксплуатацию, обязан ознакомить пользователя с техникой безопасности во время эксплуатации оборудования.
- Производитель отклоняет любую ответственность телесного повреждения лиц, животных, и повреждения вещей в виду отсутствия заземления котла и несоблюдения стандартов.
- Запрещается использовать для электрического заземления газопроводные или водопроводные трубы.
- В случае возникновения какой-либо неисправности внимательно ознакомьтесь с руководством по эксплуатации.
- Для устранения неисправностей котла, связанных с оборудованием, необходимо обращаться в авторизованный производителем сервисный центр.
- Отопительный котел NOBBY ELECTRO KBG вместе с сопутствующим оборудованием должен быть установлен и использован в соответствии с проектной документацией, действующими законами и техническими нормами, а также согласно инструкциям изготовителя.
- Время от времени проверяйте давление теплоносителя посредством манометра, расположенного в нижней части котла. Давление теплоносителя не должно быть менее 1 бар. В случае периодического падения или повышения давления во время нагрева необходимо обратиться в авторизованный сервисный центр.
- На время кратковременного отключения котла оставьте включенным электропитание. В противном случае функция защиты котла и системы отопления от замерзания не сработает.
- Если вы не будете эксплуатировать ваш котел в течение длительного времени, отключите электропитание. Во избежание разморозки котла и трубопровода системы отопления полностью слейте воду из котла и системы.
- В случае ремонта используйте только оригинальные запасные части от производителя. Запрещается вмешательство во внутреннее устройство котла и внесение в него каких-либо изменений.
- Производитель не несет ответственности и не предоставляет гарантию на неисправности, возникшие вследствие невыполнения условий, перечисленных в инструкции по монтажу и эксплуатации.
- Ежегодно проводите периодическое техническое обслуживание для обеспечения многолетней эффективной эксплуатации вашего котла. Для проведения планового технического обслуживания обращайтесь в авторизованный сервисный центр.
- Установка котла допускается только с соблюдением норм и правил принятых на территории страны назначения данного типа оборудования.
- Котлы должны транспортироваться любым видом крытого транспорта в соответствии с правилами перевозки грузов, действующими на данном виде транспорта. Котлы должны храниться на стеллажах или на полу на деревянных поддонах (штабелирование) в соответствии с манипуляционными знаками на упаковке. Срок хранения - не ограничен.
- Так как котлы проходят проверку на заводе производителе, то наличие небольшого количества воды в теплообменнике вполне возможно. При соблюдении правил транспортировки, присутствующая вода не приведет к выходу из строя узлов.
- Неисправности, вызванные неправильным хранением либо транспортировкой, являются не гарантийными и производитель за них ответственности не несет.

## 1. УКАЗАНИЯ ПО ТЕХНИКЕ БЕЗОПАСНОСТИ И ПОЯСНЕНИЯ СИМВОЛОВ

### Монтаж

- Монтаж элементов котельного оборудования разрешается выполнять только авторизованным и обученным специалистам сервисных или монтажных организаций

### Техобслуживание

- Заказчику необходимо заключить договор на техническое обслуживание с авторизованным сервисным центром и обеспечить проверку и техобслуживание оборудования в соответствии с требованиями производителя.
- При ремонте и техническом обслуживании котла применять только оригинальные запасные части.

### ЗАПРЕЩАЕТСЯ:

- Размещать прибор в помещениях с повышенной влажностью
- Использовать прибор детям и лицам с ограниченной дееспособностью
- Использовать прибор в каких-либо других целях, кроме прямого назначения, в том числе, для нагрева воды в бытовых целях.
- Размещать горючее (топливо) и прочие легковоспламеняющиеся материалы в помещении, где установлен данный прибор. Пластмассу, газеты, одежду и другие легко воспламеняющиеся материалы запрещено класть на прибор.
- Использовать коррозионное моющее средство при очистке прибора.

- Устанавливать прибор в ванной комнате, на открытом воздухе и в любом другом месте, где он может намочнуть.
- Устройство не должно устанавливаться вблизи электромагнитной печи, микроволновой печи и другого прибора с электромагнитным излучением.
- Запускать прибор при замерзании труб в системе отопления.

## 1.2 Расшифровка символов

### ВНИМАНИЕ

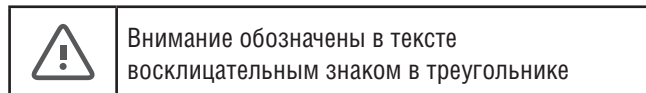

**ВНИМАНИЕ** означает, что возможно получения травм и имущественного ущерба.

### Важная информация

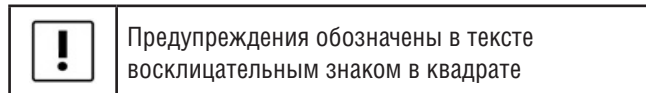

**ВАЖНО** указания содержат важную информацию, относящуюся к тем случаям, когда отсутствует угроза здоровью.

## 2. СВЕДЕНИЯ О ПРИБОРЕ

НАСТЕННЫЙ ЭЛЕКТРИЧЕСКИЙ КОТЕЛ NOBBY ELECTRO KBG являются приборами, предназначенными для отопления.

### 2.1 Использование по назначению

Устанавливать прибор только в закрытых системах отопления и нагрева воды.

Другое применение является использованием не по назначению. За возникший в результате этого ущерб изготовитель ответственности не несет.

### 2.2 Типовые модели прибора

- **NOBBY ELECTRO KBG-52**, прибор центрального отопления тепловой мощностью 52.0 кВт.
- **NOBBY ELECTRO KBG-78**, прибор центрального отопления тепловой мощностью 78.0 кВт

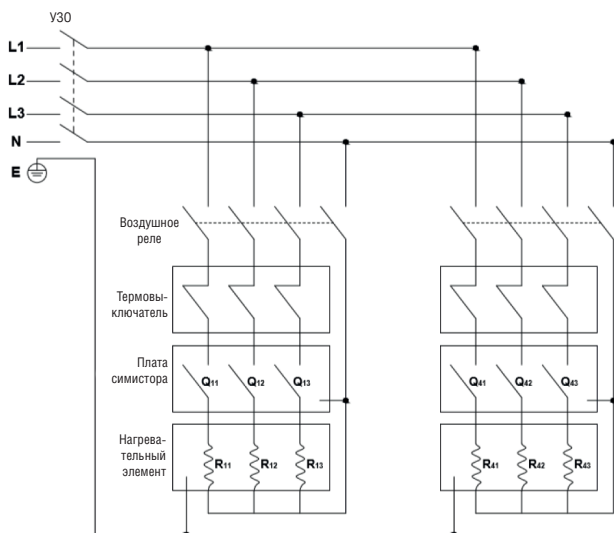
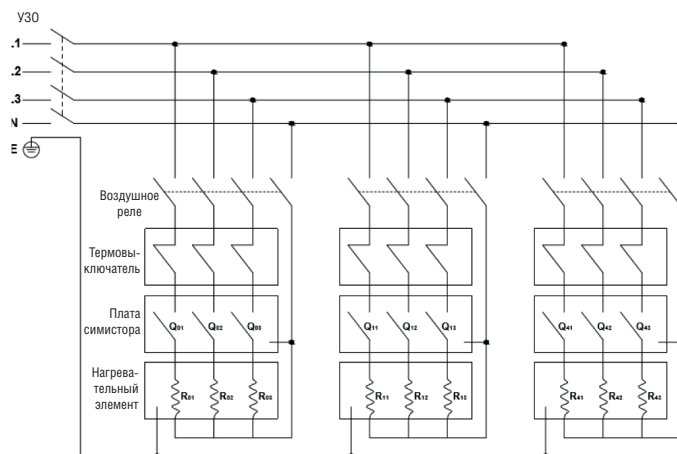
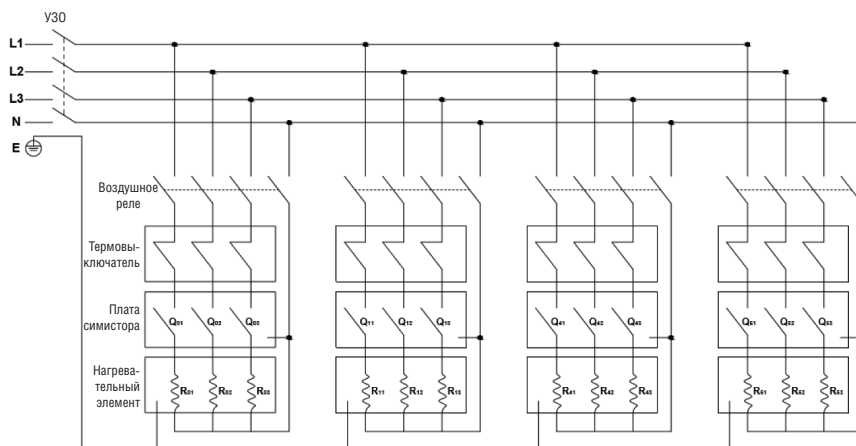
**ПРИНЦИПИАЛЬНАЯ ЭЛЕКТРИЧЕСКАЯ СХЕМА**
**40 кВт/50 кВт**

**60 кВт**

**96 кВт**

**ТЕХНОЛОГИЧЕСКИЕ ДАННЫЕ**

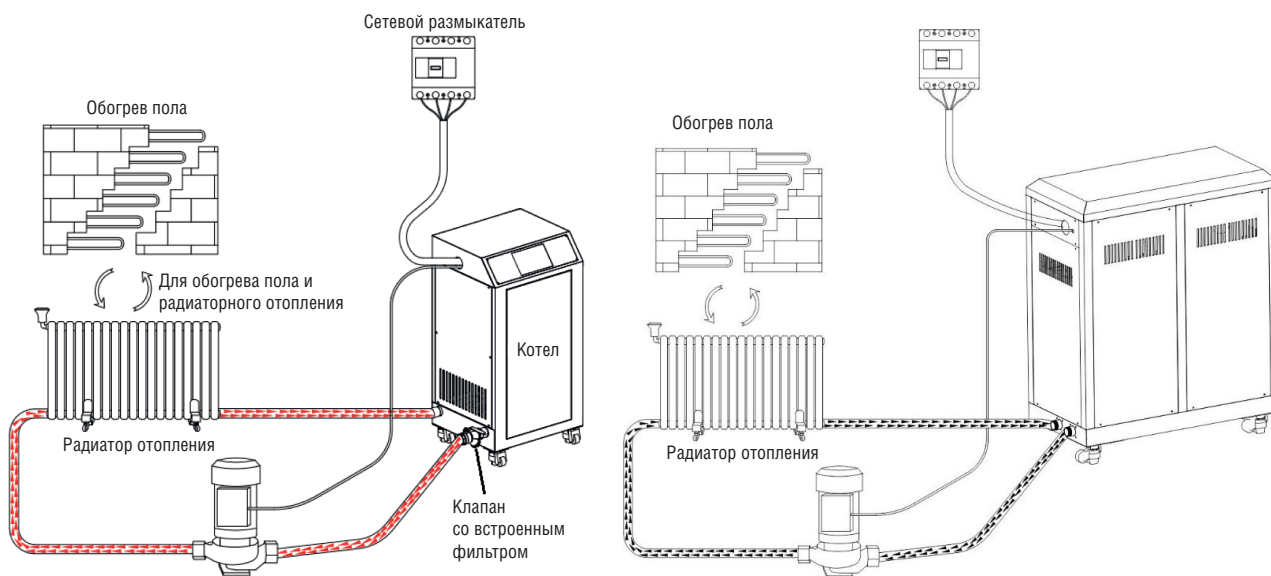
Модели		KBG52	KBG78
Мощность тепловая в режиме отопления (макс./сред./мин.)	кВт	52.0/35.0/17.0	78.0/52.0/26.0
Номинальная мощность	Вт	52 000	78 000
КПД	%	97	
<b>Электрические данные</b>			
Напряжение	В	400	
Номинальный ток	А	72,7	114
Сечение провода	мм <sup>2</sup>	16	
Макс. Температура теплоносителя	°С	80	
Степень электрозащиты		IP22	
<b>Контур отопления</b>			
Диапазон температуры в контуре отопления (радиаторы)	°С	30 ~ 80	
Диапазон температуры в контуре отопления (теплый пол)	°С	30 ~ 60	
Макс. температура теплоносителя	°С	80	
Температура запуска режима защиты от замерзания	°С	<8	
Температура выхода из режима защиты от замерзания	°С	≥10	
Диаметр подключения холодной воды (подпитка)	дюйм	G3/4	
Входное соединение возвратной воды	дюйм	G3/4	
<b>Размеры</b>			
Размеры оборудования (ВхШхГ)	мм	490*485*960	
Размеры упаковки (ВхШхГ)	мм	530*530*1000	
Вес (нетто)	кг	224,73	67,00
Вес (с упаковкой)	кг	274,23	87,11

### ОБЗОРНАЯ СХЕМА МОНТАЖА



### ВОПРОСЫ, ТРЕБУЮЩИЕ ВНИМАНИЯ

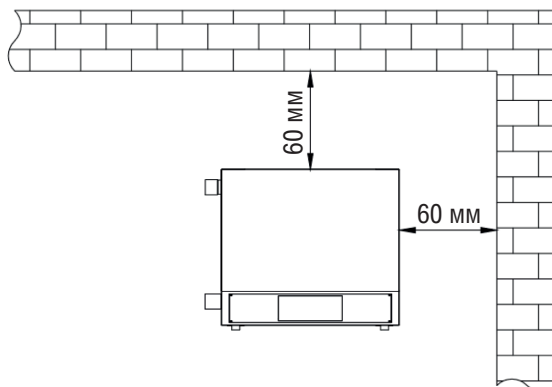

Расстояние между котлом и стеной должно быть не менее 60 мм.

②

### КАК ПЕРЕМЕЩАТЬ КОТЕЛ ПО ПОЛУ



①



## ПОДКЛЮЧЕНИЕ ПИТАНИЯ

### Шаг 1

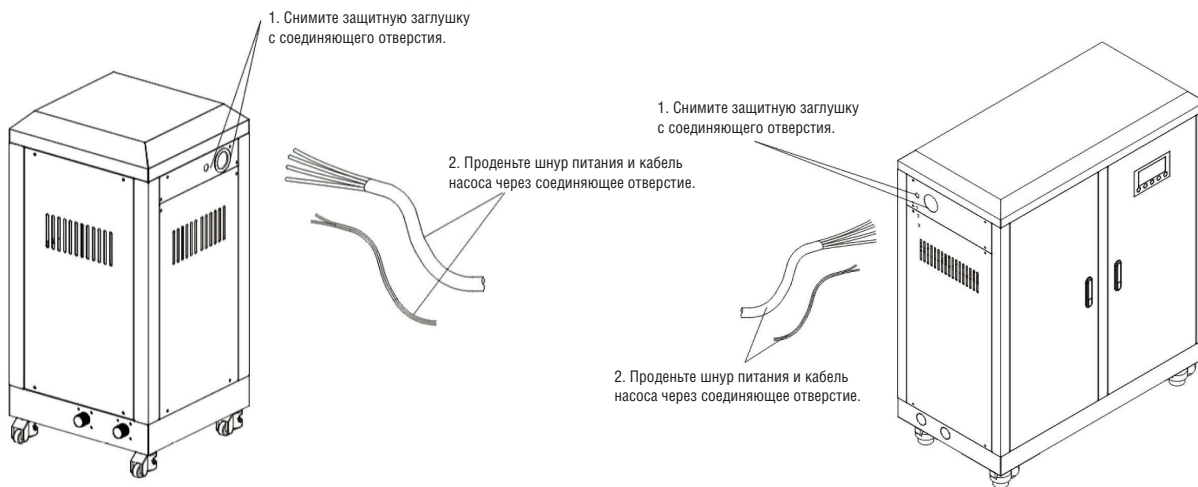

### Шаг 2

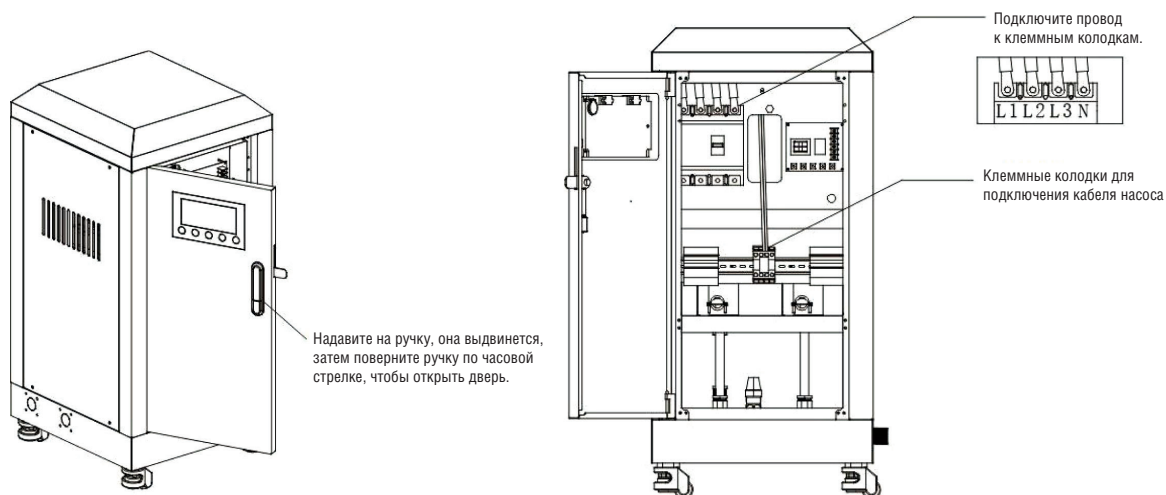

### Шаг 3

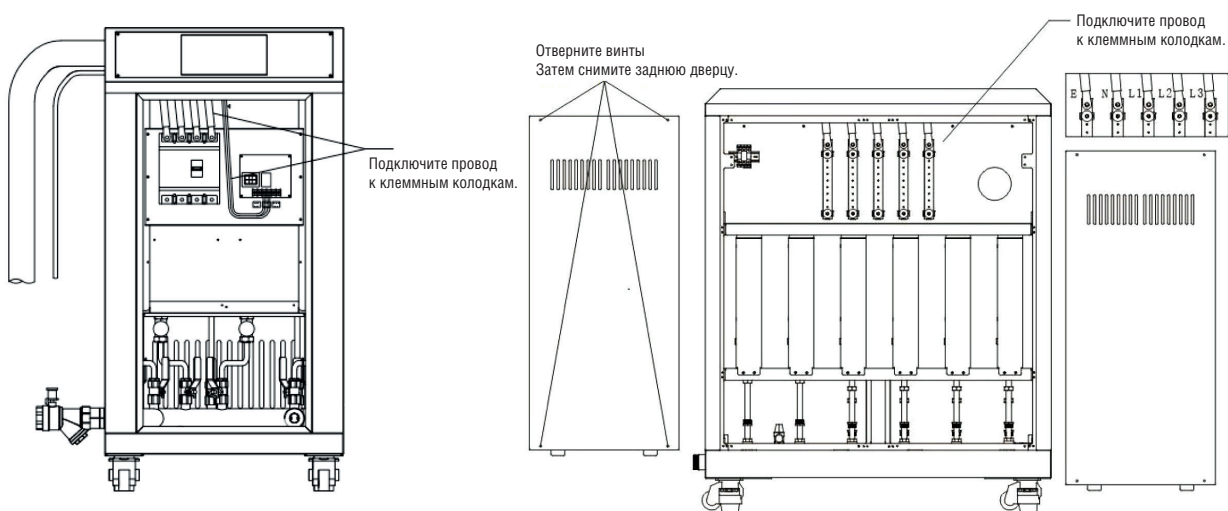

## ЗАКРЕПИТЕ ДВЕРЦУ

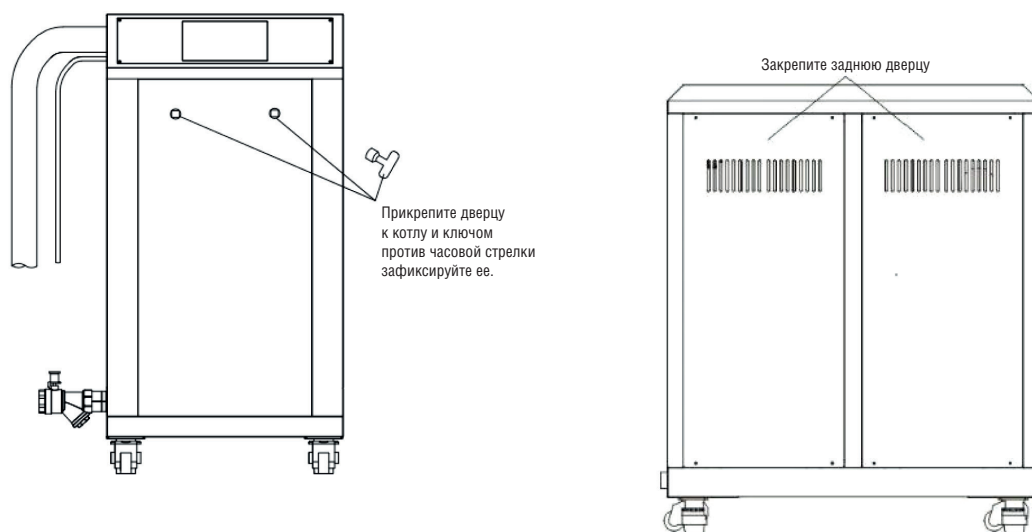

## УСТАНОВКА РАЗВОДКИ ПО ВОДЕ

Подсоедините трубу теплоснабжения, трубу подвода воды и трубу возврата воды к соответствующему штуцеру на котле.

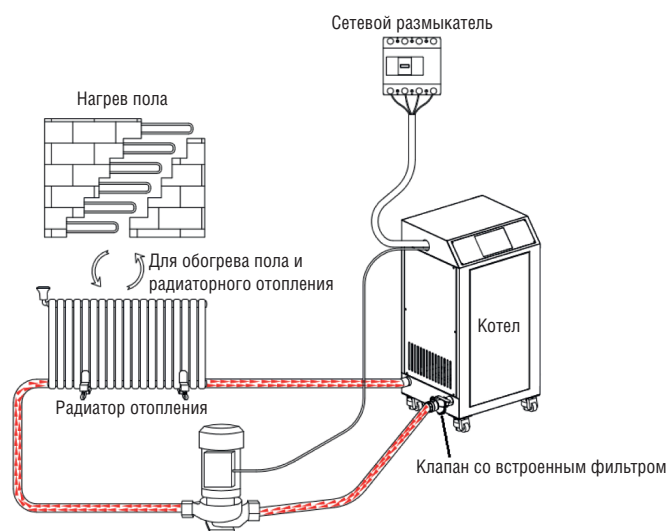

### ПОЯСНЕНИЕ ОБОЗНАЧЕНИЙ НА ЭКРАНЕ РАБОЧЕГО ДИСПЛЕЯ И ЗНАЧКОВ

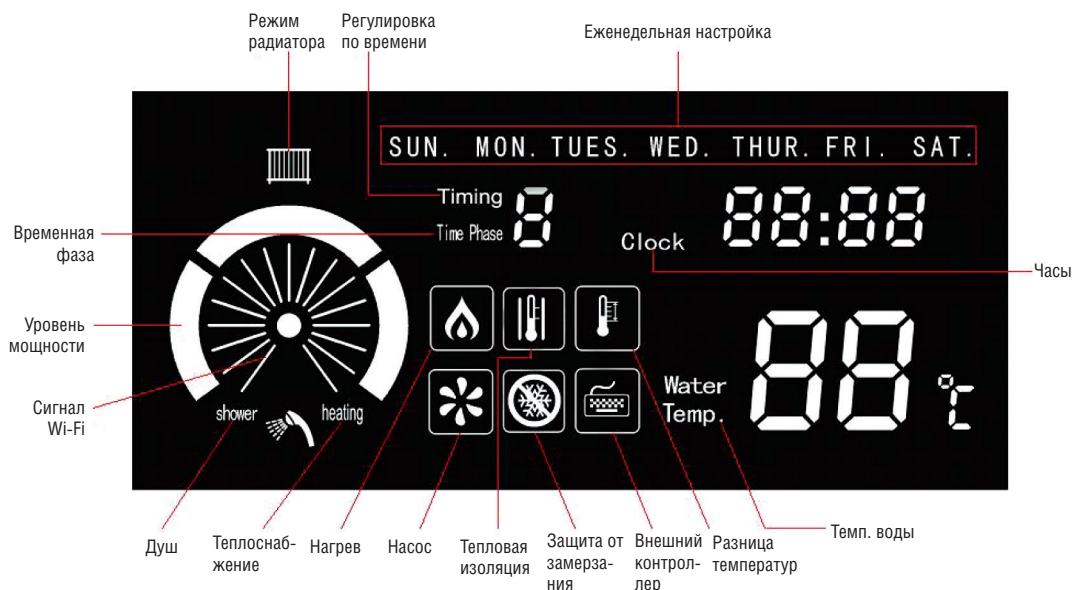

### ЗНАЧКИ И ИНДИКАТОРЫ















№	Значок	Пояснения
1		Отображает 7 дней недели
2		Есть 3 временные фазы: 1, 2, 3. Вы можете установить рабочее состояние в 3 фазах в течение 24 часов
3		Отображает фактическое время (часы и минуты)
4		Если горит этот значок, это означает, что котел нагревается.
5		Если горит этот значок, это означает, что котел находится в состоянии изоляции.
6		Он отображает разницу температур между «температурой горячей воды на выходе» и «температурой возвратной воды».
7		Если горит этот значок, это означает, что работает насос.
8		Если горит этот значок, это означает, что котел активирует функцию защиты от заморозания.
9		Если горит этот значок, это означает, что к котлу подключен внешний контроллер, и контроллер готов к работе.
10		Если горит этот значок, это означает, что возможен выбор между режимом теплого пола и режимом радиаторного отопления.

## НАСТРОЙКА КОТЛА:

Вы можете установить режим работы котла на 7 дней в неделю и на 24 часа в день, например, температуру горячей воды, режим по времени, режим отопления и т. д. Ниже приводится подробное описание различных режимов настройки.



### 1. Проверьте график

График необходимо проверять, пока котел находится в режиме ожидания. Установите для котла точные настройки для определенного дня недели и времени (часы и минуты).

- Нажмите и удерживайте  или  в течение 5 секунд, программа войдет в режим настройки «День-Неделя (Week-day)». Частота мерцания светодиода составляет 1 Гц.
- Нажмите один раз , чтобы переключить режим настройки с «Еженедельная настройка (Weekly setting)» - «Часовая настройка (Hour Setting)» - «Минутная настройка (Minute Setting)».
- **Настройка «День-Неделя (Week-day)»:** когда система входит в режим настройки, по умолчанию установлен режим - «Еженедельная настройка (Weekly setting)», значок будет мигать, нажмите  и  к **SUN**, чтобы выбрать фактический день недели - ВС. ПН. ВТ. СР. ЧТ. ПТ. и СБ.; подождите некоторое время, настройки будут применены автоматически.
- **«Часовая настройка (Hour Setting)»:** одно нажатие , программа войдет в режим настройки часов, значок часов  будет мигать, нажмите  и , чтобы выбрать точный час - 01, 02, 03... 23. Подождите некоторое время, настройка будет применена автоматически.
- **«Минутная настройка (Minute Setting)»:** нажмите , программа войдет в режим настройки минут, значок часов  будет мигать, нажмите  и , чтобы выбрать точную минуту - 01, 02, 03 ..... 59. Подождите некоторое время, настройка будет применена автоматически.
- **Выход из режима настройки (Exit Setting):** через 10 секунд после подтверждения последней настройки произойдет автоматический выход, или же вы можете нажать , чтобы выйти из режима настройки.

### 2. Настройка рабочих параметров

Настройка рабочих параметров должна осуществляться в рабочем режиме.

- Нажмите  и удерживайте в течение 5 секунд, программа войдет в режим настройки рабочих параметров.
- Однократно нажмите  для переключения режима настройки между следующими вариантами: Настройка еженедельной работы (Operation weekly setting) --- Настройка режима по времени (Timing Setting) --- Настройка разницы температур (Temperature difference Setting) --- Настройка внешнего проводного управления (External wire control setting) --- Настройка режима нагрева (Heating Mode Setting). Соответствующие значки будут загораться один за другим по кругу. Как только загорится нужный значок, подождите некоторое время – программа зайдет в данный режим и затем вы сможете установить для него рабочий параметр.
- Еженедельная настройка: когда система входит в режим настройки рабочих параметров, по умолчанию установлена еженедельная настройка. Доступны три режима:





А: ПН. + ВТ. + СР. + ЧТ. + ПТ. + СБ.



Б: ПН. + ВТ. + СР. + ЧТ. + ПТ.

В: ВС. + СБ.

Г: ВС. / ПН. / ВТ. / СР. / ЧТ. / ПТ. /СБ.



Вы можете установить свои параметры выбора для каждого рабочего режима или один и тот же рабочий режим на каждый день, например, рабочее время, рабочую температуру горячей воды и так далее.













- **Настройка временной фазы:** однократно нажмите , режим настройки войдет в настройку временной фазы,  индикатор будет мигать, вы можете установить 3 временные фазы в течение 24 часов, как только вы выберете временной интервал для значений 1, 2, 3, подождите некоторое время, временная фаза будет подтверждена.
- **Настройка ограничений по времени:** после того, как вы подтвердили временную фазу, вам необходимо установить ограничения по времени для этой временной фазы, например, если 06:30-19:30 - это ваши ожидаемые ограничения по времени, нажмите , индикатор часов  будет мигать, вы можете установить время начала работы на 06:30, затем нажмите, чтобы установить время завершения на 19:30. Подождите некоторое время, система подтвердит, что рабочее время для фазы 1 установлено на интервал 06:30-19:30 .

- **Установка температуры воды:** подтвердив ограничения по времени, вы можете установить температуру горячей воды. Нажмите , индикатор температуры воды  будет мигать, вы можете установить температуру горячей воды в пределах от 35°C до 80°C (в режиме обогрева), вы можете установить температуру горячей воды в пределах от 35°C до 60°C (в режиме теплого пола).

Установка временной фазы + Установка ограничений по времени + Установка температуры воды - это все одна и та же установка рабочего режима; это означает, что в рабочее время между 06:30-19:30 температура горячей воды соответствует временной фазе 1, затем вы можете нажать , чтобы установить временную фазу 2 и временную фазу 3 в течение 24 часов, вы также можете выставить только 1 или 2 временную фазу.

- **Настройка разницы температур:** существует разница температур между горячей водой на выходе и возвратной водой, если температура возвратной воды намного ниже, чем температура воды на выходе, котел запускается, если температура возвратной воды близка к температуре воды на выходе, котел не будет запущен. Далее необходимо установить определенную разницу температур от 5°C до 20°C; если разница температур больше установленного значения, тогда котел начнет работать автоматически до тех пор, пока разница температур не станет равной или меньше установленного значения, затем котел автоматически остановит работу.

Нажимайте , пока индикатор  не загорится и не начнет мигать, затем нажмите , чтобы установить значение разницы температур. Диапазон настройки от 5 °C до 20 °C.

- **Настройка внешнего проводного управления:** котел может быть подключен к дополнительному проводному контроллеру, и вы сможете выбрать параметры настройки на панели или  на контроллере: нажимайте , пока не загорится индикатор , затем нажмите , отобразится 00, это означает, что проводной контроллер отсутствует, индикация 01 означает, что проводной контроллер подключен.
  - **Настройка режима отопления:** есть 2 режима отопления, режим теплого пола и режим радиатора; установите котел на необходимый режим отопления; диапазон температуры горячей воды по умолчанию отличается для разных режимов, нажмите , пока не загорится индикатор , нажмите  и , чтобы выбрать режим теплого пола (появится индикация 0) или режим радиатора (появится индикация 1). В режиме радиаторного отопления индикация продолжает гореть. В режиме теплого пола индикатор не горит. В режиме теплого пола диапазон настройки температуры воды составляет 35°C-65°C, в режиме радиаторного отопления диапазон настройки температуры составляет 35°C-80°C
3. Включение/выключение котла и его эксплуатация
- Нажмите  и удерживайте в течение 2 секунд, чтобы включить котел; если для котла отсутствуют настройки по времени, начинает работать насос и запускается процесс самодиагностики, насос продолжает работать в течение 1 минуты, затем котел начинает нагреваться.
  - Если проводной контроллер не включен, нажмите  для включения/выключения таймера.
  - Если для котла отсутствуют настройки по времени, нажмите  и , чтобы установить температуру горячей воды.
  - Чтобы выключить котел, нажмите  и удерживайте в течение 2 секунд.

**УСТРАНЕНИЕ НЕИСПРАВНОСТЕЙ**

Код ошибки	Анализ причины	Способ устранения
E0	А. В системе не хватает воды и недостаточно давления Б. Реле давления воды отключено	А. Добавьте воды в котел, диапазон давления составляет 0,5-3 бар Б. При величине давления воды выше 0,5 бар, проверьте, не отсоединено ли реле давления воды
E1	А. Обрыв цепи датчика температуры ГВС, короткое замыкание Б. Отказ NTC <-20	А. Замените датчик температуры ГВС Б. Перегрузка произойдет автоматически В. Обратитесь в авторизованный сервисный центр или к продавцу
E3	Температура теплоносителя >85 °С	Температура будет сохраняться в течение 60 секунд, потом произойдет автоматическая рекуперация
E4	Отказ термовыключателя	А. Подождите, пока температура поверхности нагревательного элемента не снизится до 85 °С, после чего произойдет автоматический сброс Б. Обратитесь в авторизованный сервисный центр или к продавцу
E5	А. Неисправность расходомера Б. Отказ трубопровода или насоса	А. Замените расходомер Б. Проверьте трубопровод и насос на предмет наличия неисправностей В. Обратитесь в авторизованный сервисный центр или к продавцу
00E1	Темп. датчик на нагревательном элементе № 0 ослаблен или произошло короткое замыкание	Замените датчик температуры
01E1	Темп. датчик на нагревательном элементе № 1 ослаблен или произошло короткое замыкание	Замените датчик температуры
02E1	Темп. датчик на нагревательном элементе № 2 ослаблен или произошло короткое замыкание	Замените датчик температуры
03E1	Темп. датчик на нагревательном элементе № 3 ослаблен или произошло короткое замыкание	Замените датчик температуры
04E1	Темп. датчик на нагревательном элементе № 4 ослаблен или произошло короткое замыкание	Замените датчик температуры
05E1	Темп. датчик на нагревательном элементе № 5 ослаблен или произошло короткое замыкание	Замените датчик температуры
00E2	У темп. датчика защиты от сухого нагрева на нагревательном элементе № 0 разомкнута цепь или произошло короткое замыкание	Замените датчик температуры
01E2	У темп. датчика защиты от сухого нагрева на нагревательном элементе № 1 разомкнута цепь или произошло короткое замыкание	Замените датчик температуры
02E2	У темп. датчика защиты от сухого нагрева на нагревательном элементе № 2 разомкнута цепь или произошло короткое замыкание	Замените датчик температуры
03E2	У темп. датчика защиты от сухого нагрева на нагревательном элементе № 3 разомкнута цепь или произошло короткое замыкание	Замените датчик температуры
04E2	У темп. датчика защиты от сухого нагрева на нагревательном элементе № 4 разомкнута цепь или произошло короткое замыкание.	Замените датчик температуры
05E2	У темп. датчика защиты от сухого нагрева на нагревательном элементе № 5 разомкнута цепь или произошло короткое замыкание	Замените датчик температуры
00E3	У нагревательного элемента № 0 перегрев по температуре на выходе	Можно восстановить
01E3	У нагревательного элемента № 1 перегрев по температуре на выходе	Можно восстановить
02E3	У нагревательного элемента № 2 перегрев по температуре на выходе	Можно восстановить
03E3	У нагревательного элемента № 3 перегрев по температуре на выходе	Можно восстановить
04E3	У нагревательного элемента № 4 перегрев по температуре на выходе	Можно восстановить
05E3	У нагревательного элемента № 5 перегрев по температуре на выходе	Можно восстановить
00E2	Поверхность нагревательного элемента № 0 перегревается	Можно восстановить

Код ошибки	Анализ причины	Способ устранения
01E2	Поверхность нагревательного элемента № 1 перегревается	Можно восстановить
02E2	Поверхность нагревательного элемента № 2 перегревается	Можно восстановить
03E2	Поверхность нагревательного элемента № 3 перегревается	Можно восстановить
04E2	Поверхность нагревательного элемента № 4 перегревается	Можно восстановить
05E2	Поверхность нагревательного элемента № 5 перегревается	Можно восстановить
Утечка воды на приточном соединении / возвратном соединении	Соединение не прочное Повреждено уплотнительное кольцо в месте соединения	А. Подключите повторно Б. Замените уплотнительное кольцо
Индикаторы на панели управления не горят.	А. Отсутствует источник питания Б. Плата управления не подключена к главной плате питания сети В. Неисправность панели индикации	А. Подключите кабель и включите питание Б. Повторно подключите линию связи между панелью индикации и платой управления В. Замените панель индикации Г. Обратитесь в авторизованный сервисный центр или к продавцу
Ошибка нажатия клавиши	Ошибка нажатия клавиши или неисправность печатной платы панели индикации	Замените клавишу или плату панели индикации
Температура нагрева недостаточна	А. Неисправность нагревательного элемента Б. Термовыключатель отключен В. Симистор перегорел Г. Неисправность платы управления	А. Замените нагревательный элемент Б. Сбросьте термовыключатель В. Замените симистор Г. Обратитесь в авторизованный сервисный центр или к продавцу
Частая нехватка воды	Труба системы отопления негерметична, происходит утечка, что приводит к нехватке воды и потере давления.	Проверьте герметичность трубопровода системы отопления

## ГАРАНТИЙНЫЕ ОБЯЗАТЕЛЬСТВА

При наличии правильно заполненного гарантийного талона завод-производитель через официального дистрибьютора предоставляет гарантию на изделие в течение 24 месяцев со дня введения в эксплуатацию, но не более 30 месяцев от даты продажи.

Срок службы изделия (срок эксплуатации) — 10 лет.

Для предоставления гарантии необходимо соблюдать следующее:

- Изделие эксплуатировать в соответствии с настоящей инструкцией, стандартами и другими нормативами. Завод-производитель не несет ответственности за ущерб, возникший из-за ненадлежащего использования изделия.
- Предоставить правильно заполненный гарантийный талон.
- Предоставить записи о монтаже, введении в эксплуатацию, обо всех гарантийных и послегарантийных ремонтах, о периодических осмотрах, очистке и настройке изделия, которые должны быть указаны в приложении к гарантийному талону.
- Монтаж, введение в эксплуатацию, периодические осмотры, настройку, гарантийный и послегарантийный ремонт изделия может проводить только сервисная организация, уполномоченная заводом-производителем.
- Отопительная система должна соответствовать проекту, выполненному в соответствии с требованиями стандартов и правил, действующих в государстве.
- Любые вмешательства в конструкцию изделия запрещены.
- Для надежной и безопасной работы оборудования обязательно использование стабилизатора напряжения.
- О неисправности необходимо без промедления информировать официального дистрибьютора.

В результате ремонта или замены дефектных узлов или агрегатов гарантийный срок на оборудование в целом не обновляется. Дефектный узел или деталь, замененные по рекламации, переходят в собственность сервисной организации, поддерживающей гарантийные обязательства.

Гарантия на замененные детали составляет 6 месяцев от даты замены и не распространяется на изделие в целом и незамененные ранее части.

Претензии по работе котла или его разрушению из-за повышенной агрессивности воды или из-за осаждения котельного камня не принимаются. Качество теплоносителя должно соответствовать требованиям данной инструкции. Уплотнительные шнуры и теплоизоляция подвержены естественному износу, являются расходным материалом и по гарантии не меняются.

Гарантия касается только производственных дефектов и дефектов материала, не распространяется на повреждения, возникшие во время транспортировки и повреждения, вызванные неподходящим обращением с изделием.

В случае несоблюдения приведенных в настоящей инструкции требований владелец изделия лишается права на гарантию. Производитель оставляет за собой право внесения в конструкцию изделия изменений, которые могут быть не указаны в настоящей инструкции.

С условиями гарантийных обязательств ознакомлен.

Дата:

Подпись: \_\_\_\_\_ / \_\_\_\_\_ /



**ГАРАНТИЙНЫЙ ТАЛОН**

Модель оборудования		
Серийный №		
<b>Покупатель</b>		
Ф. И. О.		
Адрес	обл.:	город:
	ул.:	дом: кв.:
Телефон		
<b>Продавец</b>		
Дата		Подпись _____  М.П.
Организация		
Адрес		
Телефон		
<b>Монтаж</b>		
Дата		Подпись _____  М.П.
Организация		
Адрес		
Телефон		
<b>Ввод в эксплуатацию</b>		
Дата		Подпись _____  М.П.
Организация		
Адрес		
Мастер	Ф. И. О.	
	Телефон	

**ОТМЕТКА О ПРОВЕДЕННЫХ РАБОТАХ И ТЕХНИЧЕСКИХ ОБСЛУЖИВАНИЯХ**

Дата проведения работ	Описание неисправности	Исполнитель	Подпись



